

ALUpergo®





# SIDE

## ADDOSSATA



## SIDE ADDOSSATA

Struttura in alluminio di nuova concezione, studiata per applicazioni nelle quali si richiede una pendenza minima (2 gradi, pari a circa il 3,5%). La movimentazione del telo avviene parallelamente alla parete sulla quale viene addossata la struttura. Trave timpano opzionale



- 1 FRANGITRATTA POSTERIORE
- 2 FRANGITRATTA INTERMEDIO
- 3 FRANGITRATTA FRONTALE
- 4 STAFFA A PARETE SIDE
- 5 GUIDA
- 6 GRONDA
- 7 TRAVE TIMPANO
- 8 TETTINO PIANO
- 9 GAMBA
- 10 DIAGONALE



### INFORMAZIONI TECNICHE

Struttura portante realizzata interamente con profili in alluminio estruso con matrici a disegno

Tenda richiudibile ad impacchettamento realizzata con frangitratta in alluminio estruso con lega primaria UNI 6060

Classe di resistenza al vento 6

Profili verniciati a base di resina poliestere resistente ai raggi UV

Viteria completamente in acciaio inox

Carrelli di scorrimento con cuscinetti radiali a sfera

Pulegge e ruote dentate in nylon

Cinghia di trasmissione in poliuretano con anima in acciaio

Movimentazione con motore radio integrato con controllo automatico della tensione del telo e radiocomando di serie

Meccanica testata su 3000 cicli di apertura/chiusura equivalenti a 18000 metri e 4 anni di utilizzo

Di serie tessuto in poliestere resistente alle sollecitazioni meccaniche con spalmatura nera all'interno, ignifugo classe 2 secondo le norme italiane RF 1/75 e 3/77

Staffe di ancoraggio a terra in acciaio inox

Gronda in alluminio estruso, portante, con scarico dell'acqua all'interno dei montanti

Tenda con frangitratta in alluminio estruso verniciati Bianco RAL 9010 o Avorio RAL 1013 in abbinamento al telo, DR703 a richiesta

Guarnizione salvagocchia di serie

Tettuccio realizzato in lamiera piana di alluminio verniciata da un solo lato, di colore in tinta con la struttura

La tenda verrà fornita con telo preassemblato fino a 500 cm salvo diverse indicazioni

La formazione di condensa sul telo non è da considerarsi difetto, si tratta di un fenomeno naturale

La tenda verrà fornita con telo preassemblato salvo diverse indicazioni

Piede regolabile di serie

### COLORI TESSUTO DI SERIE

- Bianco OSCURANTE
- Avorio 1013 OSCURANTE

### COLORI TESSUTO OPTIONAL (calcolare su area effettiva pergola)

- SOLTIS W96  
2047 - 8102 - 8861 - 2171 - 1103  
+43,00 €/mq
- OPATEX  
+13,00 €/mq
- PRECONTRAI 502  
ALTRI SUNBLOCK - PVC 654 GRIGIO  
+17,00 €/mq

### COLORI FRANGITRATTA

- Bianco  
Di serie
- Avorio  
Di serie
- Nero Ruvido DR703  
+5%

### LAVORAZIONI PARTICOLARI

Pag 2

LED

Pag 5

### COLORI STRUTTURA DI SERIE

- Bianco RAL 9010
- Avorio RAL 1013
- Marrone Ral 8017
- Nero Micaceo DR703
- Corten

### ALTRI COLORI STRUTTURA

- Altri RAL  
+20%
- Altri colori (Ruvidi, Metallizzati, No legno)  
+25%

**TEMPI DI CONSEGNA PER TESSUTI E COLORI STRUTTURA NON DI SERIE: 30 giorni lavorativi dalla conferma d'ordine**

### IMPORTANTE

Variazioni e/o annullamenti dell'ordine sono ammessi solo se effettuati tramite comunicazione scritta inviata nella stessa giornata di invio dell'ordine. **DIVERSAMENTE SARANNO APPLICATE MAGGIORAZIONI**

# SIDE

## ADDOSSATA

### ATTACCHI (di serie)

### ATTACCHI (optional)

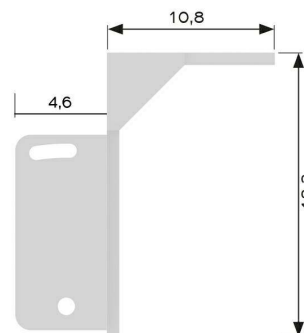
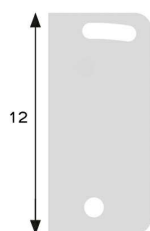
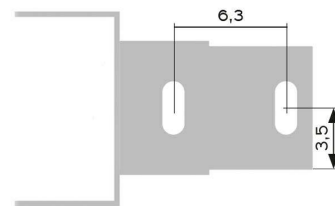
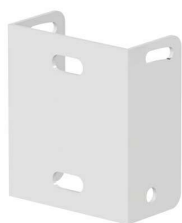

### STAFFA A PARETE

Side

### STAFFA A SOFFITTO

### GAMBE

### INGOMBRO FASCIONE

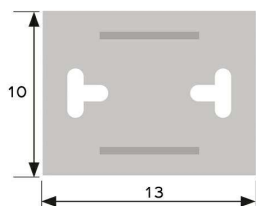
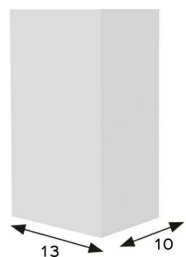

### GAMBA COMPLETA CON PIEDE REGOLABILE

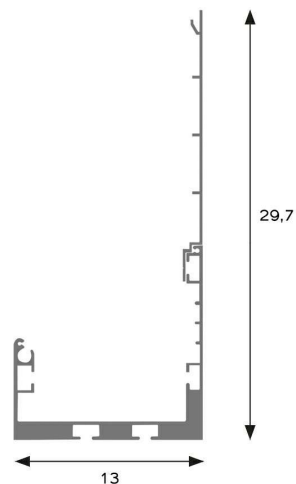

NOTA BENE: La misura in larghezza è considerata esterno guide, mentre per l'ingombro massimo a parete vanno considerati ulteriori 2 cm per lato dovuti a staffe e viteria



VISTA FRONTALE



VISTA LATERALE

LARGHEZZA: filo esterno montanti - SPORGENZA: filo esterno montante - ALTEZZA POSTERIORE: sopra tettino - ALTEZZA FRONTALE: sotto gronda

## SCHEMA ACCOPPIAMENTO

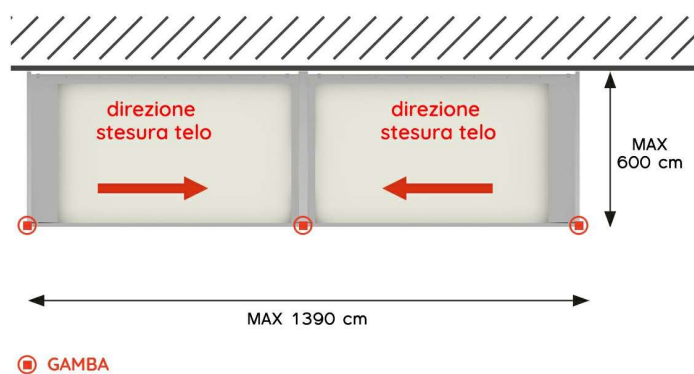

ⓐ GAMBA

## DETTAGLI



INGOMBRO GRONDA

## COMPONENTI

